

# halo

## MOUNTING INSTRUCTIONS

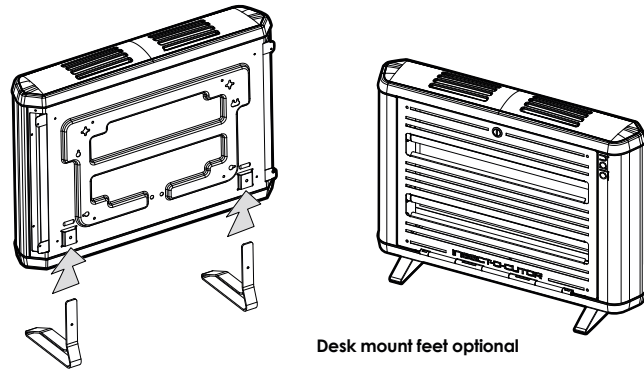
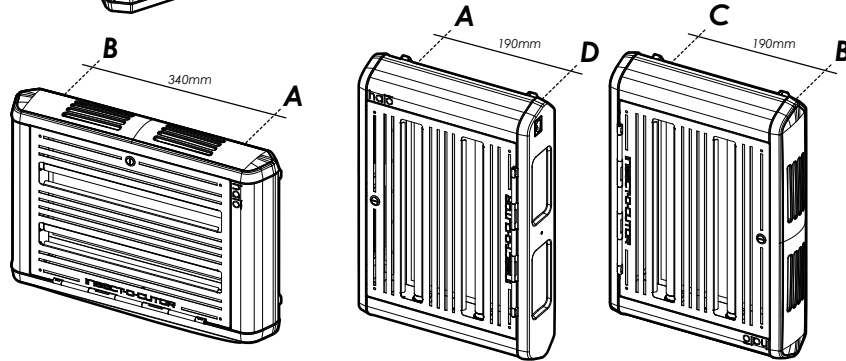
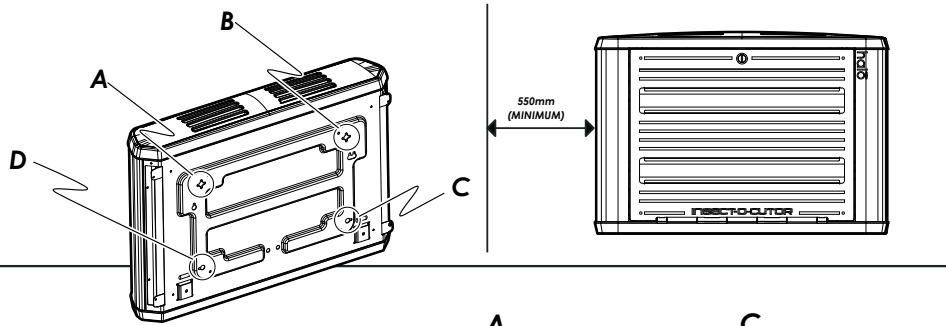

Desk mount feet optional

V250419

Information provided on these instructions is modified and updated from time to time. This is due to the constant redevelopment of our products. As such, it is not intended that you should rely on it or that it should form part of any contract. © 2019 Pelsis



Sterling House  
Grimbald Crag Close  
Knaresborough  
North Yorkshire  
HG5 8PJ UK

T +44 (0)800 988 5359  
F +44 (0)1423 863 497  
W www.pelsis.com  
W insect-o-cutor.co.uk  
E info@pelsis.com

INSECT-O-CUTOR<sup>®</sup>



INSECT-O-CUTOR<sup>®</sup>

Product code  
HL15/30/45  
HL30-SHADES, HL30-BLACK  
HL30-A, HL45-A

Description  
HALO 15/30/45  
HALO 30, SHADES  
HALO 30, BLACK

Dimensions (mm) HxWxD  
588 x 248 x 118 (Halo 15)  
588 x 404 x 118 (Halo 30/45)

Tubes  
TPX15-18  
Glueboards (x6)  
GB015 (Black)  
GB012 (Black)  
GB011 (Yellow)

# halo

- Instruction booklet
- Notice d'utilisation
- Bedienungsanleitungssprachen
- Libretto istruzioni
- Instrukcję
- Manual de instrucciones
- livreto de instruções
- Instructieboekje
- Instruktionboken

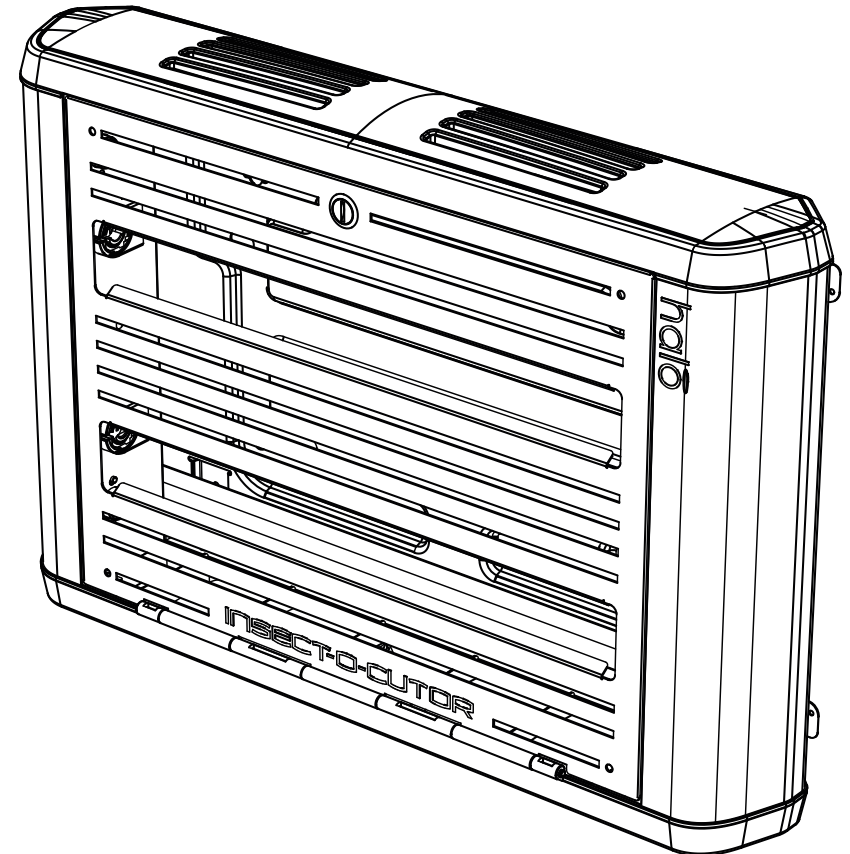

Please read these instructions carefully and store in a safe place for future reference.

#### HALO

As part of the **Insect-O-Cutor®** brand of insect control products, **Halo** is a versatile professional flykiller which utilises highly effective UV tubes and is designed for use with a high specification Glupac® glueboard. **Halo** is available as a slimline 15, 30 or 45W model which can be wall or desk mounted\*\*, and a 2x30w model for ceiling suspension. **Halo** is also available in IP rated 45W or 2x45W versions for demanding environments.

#### CONTENTS OF PACKAGE

- 1 x Halo flykiller
- 1x Glupac® glueboard
- 1 x Mains cable
- 1 x Removable aluminium debris tray
- 1/2/3 x High powered UV tubes (Fitted)
- 4 x Screws and wall plugs
- 2 x Vertical mount glueboard retaining pins
- 1 x Servicing key fob and mains cable tidy tie wrap wire

WARNING - THIS APPLIANCE MUST BE EARTHED (CLASS 1)

#### INSECT CONTROL PRODUCTS

**Halo** utilises high powered ultra violet tubes to attract flying insects and retains the caught insects on a glueboard for inspection or hygienic disposal.

#### WARNING

**Halo** is not to be used by children or persons with reduced physical, sensory or mental capabilities, or lack of experience and knowledge, unless they have been given supervision or instruction.

Children should be supervised to ensure they do not play with the appliance.

If the mains cable is damaged it must be replaced by a specialist mains cable available from Pelsis Ltd or your supplier.

Not suitable for applications where potentially explosive environments may exist.

#### POSITIONING AND GUIDANCE FOR USING HALO

THIS UNIT IS FOR INDOOR USE ONLY. NOT SUITABLE FOR USE IN BARNs, STABLES & SIMILAR LOCATIONS. KEEP OUT OF REACH OF CHILDREN.

**Halo** should ideally be fixed around two metres above the ground, preferably in the darkest place within the area to be protected. **ENSURE THERE IS A MINIMUM OF 550mm BETWEEN ONE SIDE OF HALO AND THE ADJACENT SURFACE, TO PROVIDE ENOUGH SPACE TO INSERT THE GLUEBOARD (SEE MOUNTING INSTRUCTIONS.)** Do not position the unit close to windows, skylights or other sources of light, or where it may be obscured by furniture, doors or other obstacles. Ideally, **Halo** should be visible from every part of the area to be protected.

**Halo** should ideally be in operation for 24 hours a day, ensuring your premises are kept free of flying insects. Insects are most attracted to **Halo** at night when there is no competition from daylight or other light sources.

#### GUARANTEE

**Halo** has a three year guarantee and if maintained as recommended in these instructions should continue to work for many years.\* Use of non-approved consumables may invalidate the guarantee. Ensure genuine Glupac® glueboards are used in conjunction with this product.

\*Excludes tubes, glueboards and starters. Does not cover breakdown due to misuse, incorrect operation or use in an incorrect application  
\*\* Desk mount feet and feet fixing pins are available if required, please contact Pelsis Ltd or your supplier

#### INSTALLATION

INSTALLATION SHOULD BE CARRIED OUT BY SERVICE PERSONNEL ONLY, AFTER ENSURING THAT THE UNIT IS DISCONNECTED FROM THE MAINS SUPPLY.

To ensure **Halo** reaches you in perfect condition, a protective film covers the aluminium door. Remove this film before use.

For wall mounting, use the supplied wall mounting plugs and screws, making sure correct wall plugs are used for specialist mounting materials, such as plasterboard.

**Wall Mounting - Halo** can be wall mounted horizontally or vertically. For horizontal mounting of **Halo** 30 and 45, use the two inside cut outs on the debris tray to mark the correct wall mounting points. For vertical wall mounting, insert the two large plastic glueboard retaining pins in the two holes on the glueboard runners, to stop the glueboard falling out of the unit. (Supplied in the fixing kit)

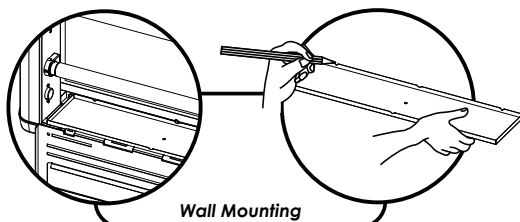

Wall Mounting

**Desk mounting - Halo** can be installed onto a horizontal surface by using the two specially designed black steel feet (not included). The feet can be secured in position by using the two large plastic fixing pins \*\*.

Once **Halo** is installed in position, fit the Glupac® glueboard in place as described in the glueboard replacement section of this document. Use the removable mains lead and plug to connect the **Halo** to an appropriate power supply. Use the supplied black mains cable tidy tie wrap wire to hide any excess mains cable behind the product if required.

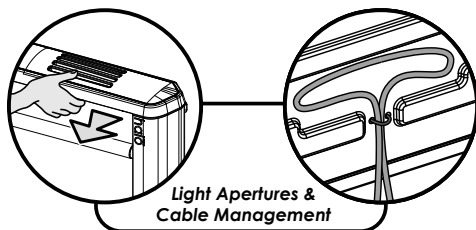

Light Apertures & Cable Management

To maximise the effectiveness of **Halo** in catching flying insects, the top of the product has light apertures to increase the UV irradiance emitted from the product. However, these apertures can be covered to protect the glueboard from debris and prolong its life, by simply sliding the reflective aluminium cover forward.

#### CLEANING

CLEANING SHOULD BE CARRIED OUT BY SERVICE PERSONNEL ONLY, AFTER ENSURING THAT THE UNIT IS DISCONNECTED FROM THE MAINS SUPPLY.

It is recommended that cleaning is carried out regularly when the glueboard is replaced. Once the glueboard is removed, the unit should be thoroughly wiped down with a damp cloth, removing any build up of dirt. Ensure the unit is completely dry before reconnecting it to the power supply.

#### GLUEBOARD REPLACEMENT

GLUEBOARD REPLACEMENT SHOULD BE CARRIED OUT BY SERVICE PERSONNEL ONLY, AFTER ENSURING THAT THE UNIT IS DISCONNECTED FROM THE MAINS SUPPLY.

The glueboard should be replaced every month with a genuine Glupac® glueboard. Use of non-approved glueboards may invalidate your guarantee.

**Halo** comes supplied with discreet black glueboards with printed grids for simple insect evaluation and monitoring. High efficacy replacement yellow glueboards are available.

To replace the glueboard...

1. Remove the used Glupac® glueboard by simply pulling it clear from either the left or right of the unit.
2. **Halo 15 ONLY** - Tear the GB015 glueboard in half along the perforation line, retaining the second half for the next service cycle.
3. Remove the protective release paper from the new Glupac® glueboard.
4. Slowly slide the new Glupac® glueboard into position, until the glueboard 'drops' into the locator, indicating it is in the centre of the unit.

Always ensure the selected genuine Glupac® glueboards are compatible with your unit, available from your pest control operator or Pelsis Ltd.

#### TUBE REPLACEMENT

TUBE REPLACEMENT SHOULD BE CARRIED OUT BY SERVICE PERSONNEL ONLY, AFTER ENSURING THAT THE UNIT IS DISCONNECTED FROM THE MAINS SUPPLY.

To ensure the efficiency of **Halo** in catching flying insects, the UV tubes should be replaced annually. After twelve months the phosphor coating that emits the correct wavelength of UV light has burnt away and the UV output is diminished substantially.

To replace the UV tubes...

1. Open the swing down front guard, by using the supplied servicing key fob.
2. Rotate the tube through 90°, freeing it from the tube holders.
3. Pull the tube away from the chassis.
4. Dispose of the used UV tubes in conjunction with local WEEE regulations.

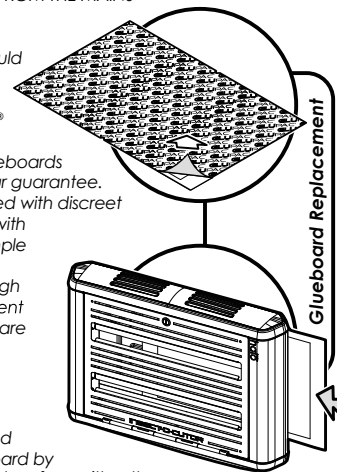

Glueboard Replacement

#### STARTER REPLACEMENT

STARTER REPLACEMENT SHOULD BE CARRIED OUT BY SERVICE PERSONNEL ONLY, AFTER ENSURING THAT THE UNIT IS DISCONNECTED FROM THE MAINS SUPPLY.

The starters provide an extra spark to initially light the UV tubes. Starters wear out and should be replaced at the same intervals as the UV tubes.

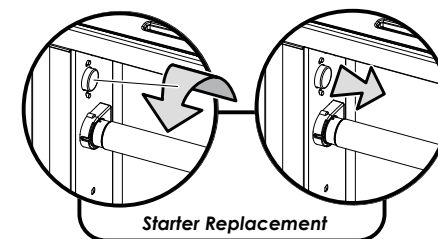

Starter Replacement

To replace the starters...

1. Rotate the starter anti-clockwise.
2. Pull the starter free from the unit.

#### SPECIFICATION / REPLACEMENT PARTS

Unit	Halo 15
Voltage	230V ~ 50Hz
Dimensions(mm)	588 x 248 x 118
Coverage	40 Sq. Metres
Weight	4.5 Kg
Light Output	15W
Tubes	1 x TPX15-18
Starter	1 x I154
Glueboards (x6)	GB015 (Black)

Unit	Halo 30, Halo 30 Shades, Halo 30 Black
Voltage	230V ~ 50Hz
Dimensions(mm)	588 x 404 x 118
Coverage	80 Sq. Metres
Weight	5.7 Kg
Light Output	30W
Tubes	2 x TPX15-18
Starter	2 x I154
Glueboards (x6)	GB012 (Black), GB011 (Yellow)

Unit	Halo 45
Voltage	230V ~ 50Hz
Dimensions(mm)	588 x 404 x 118
Coverage	120 Sq. Metres
Weight	6.5 Kg
Light Output	45W
Tubes	3 x TPX15-18
Starter	3 x I154
Glueboards (x6)	GB012 (Black), GB011 (Yellow)

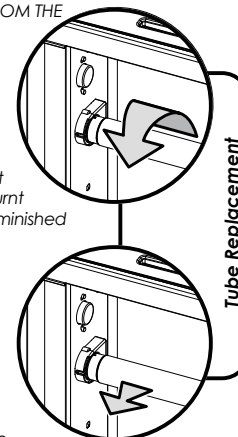

Tube Replacement

**Bitte lesen Sie sich diese Gebrauchsanweisung aufmerksam durch und bewahren Sie diese gut auf.**

#### HALO

Der **Halo** ist Teil der Marke Insect-O-Cutor®, spezialisiert auf Produkte zur Fluginsektenkontrolle. Dieses professionelle UV-Gerät bietet einen effektiven Schutz gegen Fluginsekten durch die Nutzung von Hochleistungs-UV-Röhren und hochwertigen Glupac® Klebefolien. Der **Halo** ist erhältlich als schlankes 15, 30 oder 45 Watt Gerät und kann wahlweise an die Wand montiert oder freistehend aufgestellt werden. Das 2x30 Watt Modell ist zum Abhängen von der Decke konzipiert. Zusätzlich ist ein **Halo 45 Aqua** Modell für besonders anspruchsvolle Umgebungen erhältlich.

#### VERPACKUNGSINHALT:

- 1x Halo Fliegenfängergerät
- 1 x Glupac® Klebefolie
- 1x Netzkabel
- 1x Montageanleitung
- 1x herausnehmbare Aluminium Auffangschale(n)
- 1/2/3 x hocheffektive UV-Röhren (vorinstalliert)
- 4x Schrauben und Wanddübel
- 2x vertikale Klebefolien-Fixierstifte
- 1x Pelsis Münze zum Öffnen und Verschließen der Frontklappe

**WARNUNG: DAS GERÄT MUSS GEERDET SEIN, BEVOR ES AN DIE STROMVERSORGUNG ANGESCHLOSSEN WIRD (Klasse 1).**

#### PRODUKTE ZUR INSEKTENKONTROLLE

Der **Halo** nutzt Hochleistungs-UV-Röhren zur Anlockung von Fluginsekten und fängt sie durch die Glupac® Klebefolie zuverlässig. Die Gitterlinien auf der Klebefolie vereinfachen die Auswertung und das Monitoring.

#### WARNUNG

Der **Halo** sollte nicht von Personen mit eingeschränkten körperlichen, sensorischen oder geistigen Fähigkeiten, mangelnder Erfahrung und Ausbildung benutzt werden, es sei denn, die Personen wurden entsprechend eingewiesen.

Das Gerät sollte außerhalb der Reichweite von Kindern aufgestellt und betrieben werden.

Wenn das Netzkabel beschädigt ist, muss es durch ein neues Netzkabel ersetzt werden, erhältlich direkt bei Pelsis Ltd oder Ihrem Händler.

Dieses Gerät ist ungeeignet für Einsatzbereiche, wo potenzielles Explosionsrisiko besteht.

#### POSITIONIERUNG UND NUTZUNGSHINWEISE

DIESE GERÄT IST NUR FÜR INNENBEREICHE. Der **Halo** sollte idealerweise etwa zwei Meter über dem Boden, vorzugsweise an der dunkelsten Stelle im zu schützenden Bereich montiert werden. AUF EINER SEITE DES HALO MÜSSEN MINDESTENS 550mm PLATZ SEIN, DAMIT DIE KLEBEFOLIE EINFACH GEWECHSELT WERDEN KANN (SIEHE MONTAGE HINWEISE)

Betreiben Sie das Gerät nicht in der Nähe von Fenstern, Dachfenstern und anderen Lichtquellen oder wo es durch Möbel, Türen oder andere Hindernisse verdeckt wird. Im Idealfall sollte das Gerät von jedem Punkt im Raum sichtbar sein, wo ein Insektenschutz gewünscht ist.

#### BETRIEB

Der **Halo** sollte idealerweise 24 Stunden am Tag betrieben werden, um sicherzustellen, dass Ihre Räumlichkeiten frei von Fluginsekten sind. Insekten werden am besten nachts vom **Halo** angezogen, wenn es keine mögliche Ablenkung durch Tageslicht oder anderen Lichtquellen gibt.

#### GARANTIE

Auf den **Halo** erhalten Sie bei ordnungsgemäßer Verwendung und regelmäßiger Wartung des Gerätes 3 Jahre\* Garantie. Die Verwendung von nicht zugelassenen Verbrauchsmaterialien kann zum Verlust der Garantie führen.

\*Ausgenommen davon sind Röhren und Starter. Die Garantie erstreckt sich nicht auf Schäden durch Missbrauch, falsche Bedienung oder Einsatz in nicht geeigneten Umgebungen.

#### INSTALLATION

DIE INSTALLATION SOLLTE AUSSCHLIESSLICH DURCH FACHKUNDIGE PERSONEN ERFOLGEN. Um sicherzustellen, dass der **Halo** erreicht Sie in perfektem Zustand, ein schützender Klebefilm ist auf der Aluminiumfrontklappe angebracht. Bitte entfernen Sie diesen Film bevor Verwendung des Gerätes.

Für die Wandmontage nutzen Sie die beigelegten Wanddübel und Schrauben. Stellen Sie sicher die richtigen Dübel je nach Wandbeschaffenheit zu verwenden, z.B. Trockenbau, Backstein, etc

Die **Wandmontage** kann wahlweise horizontal oder vertikal erfolgen. Für die waagerechte Montage können Sie die Auffangschale nutzen um die Bohrlöcher zu markieren. Bei der Hochkant-Montage müssen die kleinen Fixierstifte (Teil des Befestigungs Sets) am Ende der Klebefolienhalterung eingesetzt werden damit die Klebefolie nicht aus dem Gerät fällt.

**Tischmontage** – Der **Halo** kann mit Hilfe der Standfüße schnell und einfach freistehend eingesetzt werden. Die Füße können mit Hilfe der Fixierstifte gesichert werden\*\*.

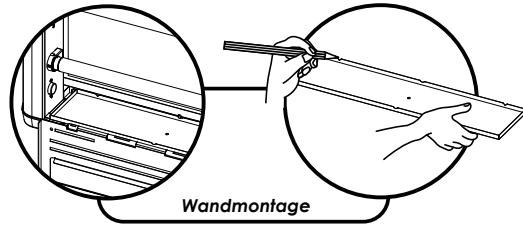

Wandmontage

Sobald der **Halo** montiert bzw. aufgestellt ist, kann die Glupac® Klebefolie, wie im Wartungsabschnitt (Klebefolienwechsel) dieser Anleitung beschrieben, eingesetzt werden. Nun kann der **Halo** mit dem Netzkabel an die Stromversorgung angeschlossen werden. Vergewissern Sie sich, ob das Gerät für Ihr Stromnetz geeignet ist, indem Sie das Hinweisschild auf der Auffangschale beachten.

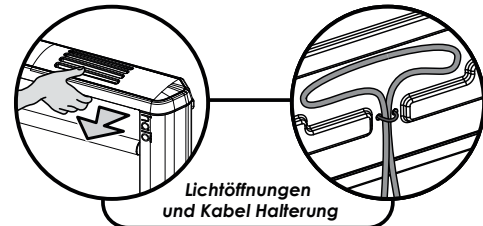

Lichtöffnungen und Kabel Halterung

#### LICHTÖFFNUNGEN AN DER OBERSEITE DES GERÄTES

Für maximale UV-Lichtausgabe und damit höchster Effektivität öffnen Sie die Lichtöffnungen des Gerätes. In staubigen Umgebungen oder in Bereichen, wo das UV-Licht unerwünschte Verfärbungen hinterlassen könnte, schließen Sie die Aluminium-Abdeckung. Von Innen kann die Abdeckung einfach per Hand auf und zu geschoben werden.

\*\* Tischfüße und Fußbefestigungsstifte sind bei Bedarf verfügbar. Kontaktieren Sie Pelsis oder Ihren Lieferanten

#### REINIGUNG

BEVOR SIE MIT DER REINIGUNG DES GERÄTES BEGINNEN, VERGEWISSERN SIE SICH IMMER, DASS SIE DAS GERÄT AUSGESCHALTET HABEN UND ES VON DER STROMZUFUHR GETRENNT HABEN. DIE REINIGUNG SOLLTE VOM TECHNISCHEN PERSONAL AUSGEFÜHRT WERDEN. Es wird empfohlen einmal monatlich eine Reinigung des Gerätes durchzuführen (z.B. beim Klebefolienwechsel). Dabei sollten Sie das Gerät nach Entfernung der Klebefolie gründlich und sorgfältig mit Hilfe eines feuchten Tuches von Schmutzpartikeln befreien. Stellen Sie sicher, dass der **Halo** komplett trocken ist bevor er wieder an die Stromzufuhr angeschlossen wird.

#### KLEBEFOLIENWECHSEL

BEVOR SIE MIT DEM AUSTAUSCH DER KLEBEFOLIE BEGINNEN, VERGEWISSERN SIE SICH IMMER, DASS SIE DAS GERÄT AUSGESCHALTET HABEN UND ES VON DER STROMZUFUHR GETRENNT HABEN. Die Klebefolie sollte jeden Monat ausgetauscht werden. Bitte benutzen Sie original Glupac® Klebefolien, da der Gebrauch von Imitaten zur Erlöschung der Garantieleistung führen kann. Der **Halo** wird mit diskreten schwarzen Gitternetzklebefolien geliefert, die das Monitoring vereinfachen. Als Alternative sind hocheffektive gelbe Klebefolien erhältlich.

Um die Klebefolie zu wechseln gehen Sie folgendermaßen vor:

1. Ziehen Sie die alte Glupac® Klebefolie aus dem Gerät; einfach von rechts oder links seitlich aus dem Gerät ziehen
2. Nur beim **Halo 15** – Trennen Sie die GB015 Klebefolie in der mitte entlang der Perforation und bewahren Sie die zweite Hälfte für den nächsten Wechsel der Klebefolie auf.
3. Entfernen Sie die Schutzfolie auf der neuen Glupac® Klebefolie
4. Schieben vorsichtig Sie die neue Glupac® Klebefolie so in das Gerät, dass die Klebefläche Richtung UV Röhren zeigt.

Bitte überzeugen Sie sich, dass Sie original Glupac® Klebefolien benutzen die mit diesem Gerät kompatibel sind. Sie können sie über Pelsis oder Ihrem regionalen Schädlingsbekämpfer oder Fachhändler beziehen.

#### UV-RÖHRENWECHSEL

BEVOR SIE MIT DER WARTUNG DES GERÄTES BEGINNEN, VERGEWISSERN SIE SICH IMMER, DASS SIE DAS GERÄT AUSGESCHALTET HABEN UND ES VON DER STROMZUFUHR GETRENNT HABEN. DER UV-RÖHRENWECHSEL SOLLTE VOM TECHNISCHEN PERSONAL AUSGEFÜHRT WERDEN.

Um die Effizienz Ihres **Halo** Fliegenfängers aufrecht zu erhalten sollten Sie die UV-Röhren alle 12 Monate wechseln. Nach 12 Monaten ist die spezielle Phosphorbeschichtung innerhalb der UV-Röhre größtenteils verbrannt und es wird deutlich weniger UV-Licht ausgegeben. Damit sinkt das „nützliche“ UV-Licht (für den Menschen unsichtbar) unter ein Level welches für Fluginsekten interessant ist. Um die UV-Röhren auszuwechseln gehen Sie folgendermaßen vor:

1. Öffnen Sie die Frontklappe
2. Drehen Sie die UV-Röhre um 90°
3. Ziehen Sie die UV-Röhre aus ihrer Halterung
4. Entsorgen Sie die UV-Röhre gemäß Ihrer lokalen WEEE Bestimmungen

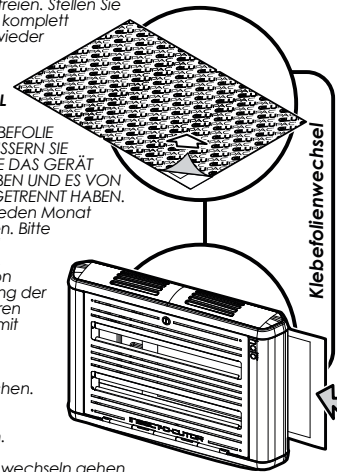

Klebefolienwechsel

#### STARTERWECHSEL

BEVOR SIE MIT DER WARTUNG DES GERÄTES BEGINNEN, VERGEWISSERN SIE SICH IMMER, DASS SIE DAS GERÄT AUSGESCHALTET HABEN UND ES VON DER STROMZUFUHR GETRENNT HABEN. DER STARTERWECHSEL SOLLTE VOM TECHNISCHEN PERSONAL AUSGEFÜHRT WERDEN.

Die Starter geben einen Funken ab um die UV-Röhren zum Leuchten zu bringen. Ebenso wie die UV-Röhren nutzen sich Starter sich ab und sollten daher in den gleichen Intervallen gewechselt werden wie die UV-Röhren. Um die Starter zu wechseln gehen Sie folgendermaßen vor:

1. Drehen Sie den Starter gegen den Uhrzeigersinn (linksdrehend)
2. Ziehen Sie den Starter aus seiner Halterung

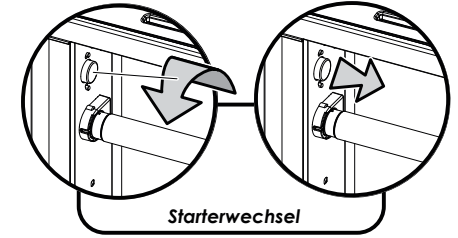

Starterwechsel

#### Technische Daten/Ersatzteile

Modell	Halo 15
Spannung	230V ~ 50Hz
Abmessungen(mm)	588 x 248 x 118
Wirkungsbereich	40 m <sup>2</sup>
Gewicht	4.5 Kg
Lichtausgabe	15W
UV-Röhren	1 x TPX15-18
Starter	1 x I154
Klebefolien (x12)	GB015 (Schwarz)

Modell	Halo 30
Spannung	230V ~ 50Hz
Abmessungen(mm)	588 x 404 x 118
Wirkungsbereich	80 m <sup>2</sup>
Gewicht	5.7 Kg
Lichtausgabe	30W
UV-Röhren	2 x TPX15-18
Starter	2 x I154
Klebefolien (x6)	GB012 (Schwarz) GB011 (Gelb)

Modell	Halo 45
Spannung	230V ~ 50Hz
Abmessungen(mm)	588 x 404 x 118
Wirkungsbereich	120 m <sup>2</sup>
Gewicht	6.5 Kg
Lichtausgabe	45W
UV-Röhren	3 x TPX15-18
Starter	3 x I154
Klebefolien (x6)	GB012 (Schwarz) GB011 (Gelb)



UV-Röhrenwechsel

**Leggere attentamente le istruzioni e conservarle in un luogo sicuro nel caso di un futuro utilizzo.**

#### Halo

Come il resto della gamma Insect-O-Cutor® per il controllo degli insetti, la **Halo** è una trappola commerciale versatile, studiata per essere specificatamente utilizzata con neon a luce UV ad alta performance e con piastre collanti al feromone Glupac®. **Halo** è disponibile nelle versioni da 15, 30 o 45W e può essere applicata a muro, su un tavolo o, nella versione bifacciale 2 x 30 Watt, a sospensione.

**Halo 45W** è disponibile anche nella versione Aqua per ambienti con alti livelli di umidità e polvere.

#### CONTENUTO DELL'IMBALLAGGIO

- 1 x Trappola monitoraggio insetti **Halo**
- 1 x Piastra collante Glupac®
- 1 x Cavo di alimentazione
- 1 x Vassoio di raccolta in alluminio rimovibile
- 1/2/3 x Neon UV ad alta potenza (già installati)
- 4 x Viti e tasselli
- 2 x Pemi di fermo della piastra collante per il montaggio verticale
- 1 x Chiave per apertura e chiusura griglia frontale

**ATTENZIONE** – Per una corretta installazione questo apparecchio deve essere montato su una superficie solida e sicura.

#### PRODOTTI PER IL CONTROLLO DEGLI INSETTI

**Halo** è dotata di potenti neon a raggi UV allo scopo di attrarre insetti volanti ed assicurarne la cattura attraverso le speciali piastre collanti. Tali piastre collanti permettono un rapido e diretto conteggio degli insetti catturati ed uno smaltimento igienico.

#### ATTENZIONE

L'apparecchio **Halo** non deve essere utilizzata da bambini o da persone con ridotte capacità fisiche e/o psichiche, o persone con poca esperienza e competenza, a meno che non siano sotto la supervisione di un responsabile.

I bambini devono essere sorvegliati per assicurarsi che non giochino con il prodotto.

Se il cavo di alimentazione è danneggiato, esso deve essere sostituito da uno cavo fornito dalla Pelsis Ltd o da uno dei suoi distributori.

Non adatto all'installazione in ambienti a rischio di esplosione.

#### POSIZIONAMENTO DELL' UNITÀ

QUESTA UNITÀ È DA UTILIZZARE ESCLUSIVAMENTE IN AMBIENTI CHIUSI.

**Halo** è idealmente studiata per essere installata intorno ai 2 metri di altezza, preferibilmente nel punto meno luminoso presente nell'area di protezione nella quale verrà applicata.

ASSICURARSI CHE CI SIANO ALMENO 550MM TRA UN LATO DELLA **Halo** E LA PARETE ADIACENTE, PER CONSENTIRE LA SOSTITUZIONE DELLA PIASTRA COLLANTE (VEDI LE ISTRUZIONI PER IL MONTAGGIO).

Non posizionare l'unità in prossimità di finestre, lucernari e altre fonti di luce, o dove possa venire oscurata da mobili, porte o altri possibili ostacoli. Idealmente **Halo** dovrebbe essere visibile da ogni postazione presente nell'area da proteggere.

**Halo** deve rimanere accesa 24 ore al giorno per garantire un massimo monitoraggio degli insetti nei locali di utilizzo.

**Halo** raggiunge la massima attrazione e cattura durante il periodo notturno, poiché non vi è nessun contrasto con la luce diurna o con altre fonti di luce simili.

\*Esclusi neon, piastre collanti e starter. La garanzia non copre i danni procurati da un uso improprio, da interventi non corretti o da una errata applicazione del prodotto.

#### GARANZIA

**Halo** ha una garanzia di 3 anni e, se mantenuta come raccomandato dalle istruzioni, è in grado di funzionare correttamente ed in modo efficace per molti più anni\*. Un uso inappropriato potrebbe annullare la garanzia triennale. Assicurarsi di inserire solo piastre collanti originali Glupac®.

#### INSTALLAZIONE

L'INSTALLAZIONE DEVE ESSERE ESEGUITA SOLO DA PERSONALE QUALIFICATO

Per assicurarsi che l'unità **Halo** sia in perfette condizioni, al momento della consegna una pellicola protettiva copre la griglia in alluminio. Rimuoverla prima dell'uso.

Per il montaggio a muro utilizzare le apposite viti e tasselli forniti, assicurandosi che il muro al quale è applicata la trappola sia adatto per tale installazione.

Montaggio a muro – **Halo** può essere applicata a muro verticalmente o orizzontalmente. Per il montaggio orizzontale utilizzare i fori interni presenti sul vassoio di raccolta in alluminio, che permettono di marcare correttamente i punti di fissaggio sul muro. Per l'installazione verticale inserire i due perni di fermo negli appositi fori, in modo da evitare la caduta della piastra collante. (Forniti con il kit di fissaggio)

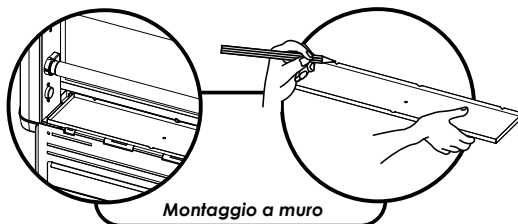

Montaggio a muro

Montaggio su superficie piana – La lampada **Halo** può essere installata su una superficie orizzontale facendo uso dei due piedistalli neri in acciaio.\*\*

Una volta che la trappola **Halo** è stata installata nella posizione desiderata, inserire la piastra collante Glupac® come descritto nelle "Istruzioni per la sostituzione delle piastre collanti". Utilizzare il cavo di alimentazione rimovibile e la presa elettrica per collegare la **Halo** e consentire un corretto funzionamento.

Per massimizzare l'efficacia di cattura di insetti volanti, la **Halo** dispone di una apertura nella sua parte superiore, che aumenta l'irradiazione della luce UV. Questa apertura può essere chiusa semplicemente facendo scorrere la copertura in alluminio, garantendo così che la piastra collante non venga affetta da eventuali polveri e detriti e aumentando la durata della sua capacità attrattiva.

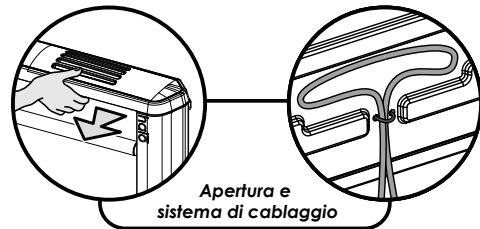

Apertura e sistema di cablaggio

#### PULIZIA

LA PULIZIA DEVE ESSERE ESEGUITA SOLO DA PERSONALE QUALIFICATO E SOLO DOPO ESSERSI ASSICURATI CHE L'APPARECCHIO SIA STATO DISCONNESSO DALLA PRESA ELETTRICA PRINCIPALE

\*\*Piedistalli e perni di fissaggio sono disponibili su richiesta, vi preghiamo di contattare Pelsis o il vostro fornitore.

È raccomandata una regolare pulizia dell'apparecchio al momento della sostituzione della piastra collante. Una volta che essa è stata rimossa, l'unità deve essere interamente pulita con un panno umido. Prima di riconnetterla alla presa della corrente assicurarsi che la trappola sia completamente asciugata.

#### SOSTITUZIONE DELLA PIASTRA COLLANTE

LA SOSTITUZIONE DELLA PIASTRA COLLANTE DEVE ESSERE ESEGUITA SOLO DA PERSONALE QUALIFICATO E SOLO DOPO ESSERSI ASSICURATI CHE L'APPARECCHIO SIA STATO DISCONNESSO DALLA PRESA ELETTRICA PRINCIPALE

La piastra collante deve essere sostituita per lo meno mensilmente con una nuova piastra collante Glupac®.

L'uso di piastre collanti non approvate potrebbe invalidare la garanzia. **Halo** utilizza piastre collanti nere dotate di griglie per un rapido monitoraggio e conteggio degli insetti. Su richiesta sono disponibili piastre collanti di colore giallo.

Sostituzione della piastra collante...

1. Rimuovere la piastra collante Glupac® facendola semplicemente fuoriuscire da uno dei lati dell'unità.
2. SOLO PER LE **Halo 15** – Separare le piastre collanti GB015 lungo la parte preforata, tenendo da parte una delle due metà per una successiva sostituzione.
3. Rimuovere lo strato di carta protettiva presente su uno dei lati della piastra collante.
4. Far scorrere lentamente la piastra collante Glupac® finché non si "incastra" negli appositi supporti, posizionati al centro dell'unità

Assicurarsi che le piastre collanti Glupac® siano compatibili con la nostra unità, disponibili dal vostro distributore di fiducia oppure dalla Pelsis Ltd.

#### IL RICAMBIO DEI NEON UV

IL RICAMBIO DEI NEON UV DEVE ESSERE ESEGUITO SOLO DA PERSONALE QUALIFICATO E SOLO DOPO ESSERSI ASSICURATI CHE L'APPARECCHIO SIA STATO DISCONNESSO DALLA PRESA ELETTRICA PRINCIPALE

Per garantire che l'unità **Halo** sia costantemente efficace nella cattura degli insetti, è necessario sostituire i neon annualmente. Dopo 12 mesi lo strato di fosforo, che rilascia la corretta lunghezza d'onda dei raggi UV, inizia ad esaurirsi diminuendo sostanzialmente la luce UV da esso prodotta

Sostituzione dei Neon UV...

1. Aprire la griglia frontale della **Halo** con l'apposita chiave
2. Ruotare il neon di 90° e disconnetterlo dall'apposito attacco
3. Rimuovere il neon dal telaio



Sostituzione della piastra collante

4. Assicurarsi di riciclare i neon UV secondo le normative WEEE

#### SOSTITUZIONE DELLO STARTER

LA SOSTITUZIONE DELLO STARTER DEVE ESSERE ESEGUITA SOLO DA PERSONALE QUALIFICATO E SOLO DOPO ESSERSI ASSICURATI CHE L'APPARECCHIO SIA STATO DISCONNESSO DALLA PRESA ELETTRICA PRINCIPALE

All'accensione della trappola, lo starter produce una scintilla necessaria all'accensione dei neon UV. Gli starter devono essere sostituiti al momento della sostituzione dei neon UV

Sostituzione dello starter...

1. Ruotare lo starter in senso anti-orario
2. Estrarre lo starter dalla trappola **Halo**.



Sostituzione dello starter

#### SPECIFICHE/PARTI DI RICAMBIO

Unità	Halo 15
Voltaggio	230V ~ 50Hz
Dimensioni(mm)	588 x 248 x 118
Copertura	40 m²
Peso	4.5 Kg
Energia erogata	15W
Neon	1 x TPX15-18
Starter	1 x I154
Piastre collanti (x6)	GB015 (Nera)

Unità	Halo 30
Voltaggio	230V ~ 50Hz
Dimensioni(mm)	588 x 404 x 118
Copertura	80 m²
Peso	5.7 Kg
Energia erogata	30W
Neon	2 x TPX15-18
Starter	2 x I154
Piastre collanti (x6)	GB012 (Nera) GB011 (Gialla)

Unità	Halo 45
Voltaggio	230V ~ 50Hz
Dimensioni (mm)	588 x 404 x 118
Copertura	120 m²
Peso	6.5 Kg
Energia erogata	45W
Neon	3 x TPX15-18
Starter	3 x I154
Piastre collanti (x6)	GB012 (Nera) GB011 (Gialla)



Il ricambio dei neon UV

Prosimy zapoznać się z instrukcją obsługi z uwagą i zachować na przyszłość.

#### Halo

Należąca do marki Insect-O-Cutor® lampa owadobójcza **Halo** jest najbardziej uniwersalnym produktem do unicestwiania insektów na rynku. **Halo** jest dostępna w 15, 30 oraz 45W, które mogą być montowane na ścianie, postawione na stole, a 2x 30W model może być podwieszony od sufitu. **Halo 45** jest również dostępna w modelu IP45 dla wysoce wymagających środowisk.

#### ZAWARTOŚĆ OPAKOWANIA

- 1 x **Halo** lampa owadobójcza
- 1x Glupac® wkład klejowy
- 1 x kabel elektryczny
- 1 x taca aluminiowa na martwe insekty
- 1/2/3 x wysokiej mocy świetlówki UV (Zamontowane w lampie)
- 4 x śruby i kołki rozporowe
- 2 x nakładki konieczne przy montażu wertykalnym
- 1 x klucz

UWAGA – URZĄDZENIE MUSI BYĆ UZIEMNIONE (KLASA 1) URZĄDZENIE DO UNICESTWIANIA INSEKTÓW

#### OSTRZEŻENIE

**HALO** nie powinna być serwisowana ani montowana przez osoby o niższej zdolności fizycznej oraz psychicznej, a także przez osoby, które nie posiadają doświadczenia w montażu lub serwisie tego typu urządzeń ani przez osoby, które nie zostały odpowiednio przeszkolone by wykonać dane zadania.

Dzieci nie powinny mieć kontaktu z tym urządzeniem.

Jeśli przewód elektryczny uległ zniszczeniu należy zaopatrzyć się w ten produkt wyłącznie w firmie Pelsis lub u dystrybutora firmy.

**Halo** nie jest odpowiednim produktem do instalacji w pomieszczeniach gdzie występuje ryzyko eksplozji.

#### POZYCJA I MONTAŻ

URZĄDZENIE DO MONTAŻU WE WNĄTRZ BUDYNKU  
Lampa powinna być zawieszona na wysokości ponad dwa metry nad podłogą, w najciemniejszym miejscu pomieszczenia. Nie zawieszaj urządzenia w okolicy okna lub innych źródeł światła. Idealnie lampa powinna być widoczna z każdego punktu pomieszczenia oraz nie powinna być przestonięta przez meble czy inne urządzenia.

**HALO** powinna być włączona 24 godziny na dobę, co zapewni unicestwienie owadów w danym pomieszczeniu. Urządzenie jest najbardziej skuteczne w nocy gdy nie ma konkurencji światła dziennego

\* Nie wliczone są świetlówki, wkład klejowy. Nie podlega gwarancji jeśli urządzenie jest niewłaściwie wykorzystane.

\*\* Śporki do mocowania na biurku i nóżki do mocowania nóżek są dostępne w razie potrzeby skontaktować się z Pelsis lub dostawcą.

#### GWARANCJA

**Halo** posiada 3 lata gwarancji natomiast jeśli jest serwisowana zgodnie z zaleceniami urządzenie będzie pracować przez wiele lat. Stosowanie nieodpowiednich produktów zapasowych tj. świetlówki będzie miało wpływ na terminację gwarancji Upewnij się, że zawsze stosujesz oryginalne wkłady Glupac®

#### INSTALACJA

INSTALACJA POWINNA ODBYWAĆ SIĘ WYŁĄCZNIE PRZEZ UPRAWNIIONY DO TEGO PERSONEL.

By zapewnić urządzeniu idealny stan przednia kłapa z aluminium została powleczona folią. Prosimy o usunięcie foli z kłapy po jej zainstalowaniu.

Do zawieszania na ścianie należy wykorzystać śruby i kołki załączone w zestawie.

Montaż na ścianie – **Halo** może być zainstalowana na ścianie pionowo lub poziomo. Do montażu pionowego należy wykorzystać dwa wcięcia w tacy na insekty by zaznaczyć odstępy między kołkami na które później zawiesimy lampę. Do montażu pionowego należy wykorzystać wcięcia wewnętrzne tacy. Do montażu pionowego, należy natomiast wykorzystać plastikowe zabezpieczenia by upewnić się, że wkład klejowy pozostanie na właściwej pozycji (Elementy w zestawie.)

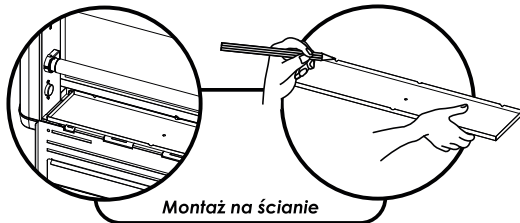

Montaż na ścianie

Montaż na płaskiej powierzchni - **Halo** może być postawiona na płaskiej powierzchni w pozycji poziomej za pomocą 2 x podstawek, które również mogą być zabezpieczone zapinkami\*\*.

Gdy **Halo** jest zainstalowana we właściwej pozycji należy włożyć wkład klejowy Glupac®; szczegóły dostępne w części wymiana wkładu. Podłącz lampę **Halo** do źródła zasilania.

By zwiększyć wydajność lampy **Halo** można odstąpić otwory w górnej części urządzenia, które pozwalają na dostosowanie urządzenia do potrzeb końcowego użytkownika; zwiększona powierzchnia wydalanych promieni UV lub osłona przed kurzem.

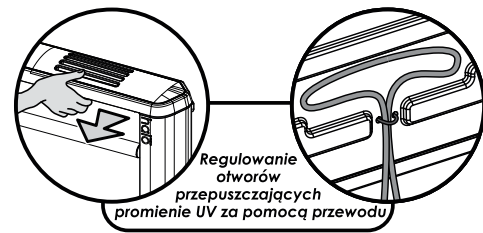

Regulowanie otworów przepuszczających promienie UV za pomocą przewodu

#### CZYSZCZENIE

Czyszczenie powinno odbywać się wyłącznie przez wykwalifikowaną personel po uprzednim upewnieniu się, że przewód elektryczny został wyłączony z gniazda elektrycznego.

Serwis urządzenia powinien odbywać się raz w miesiącu. Podczas czyszczenia urządzenie powinno być dokładnie wytarte wilgotną ścierką co pozwoli na usunięcie zabrudzeń. Należy upewnić się, że urządzenie jest całkowicie suche zanim zostanie podłączone do źródła energii.

#### WYMIANA WKŁADU KLEJOWEGO

Przy wymianie wkładów należy upewnić się, że zasilanie elektryczne jest odłączone. Wkład klejowy powinien być zmieniany raz w miesiącu w zależności od problemu z insektami. Stosowanie nie właściwych wkładów klejowych może mieć wpływ na likwidację gwarancji lampy. Lampa wyposażona jest w jeden czarny/ dyskretny wkład klejowy, jeżeli istnieje potrzeba monitorowania insektów w celu rozpoznania owada Pelsis Ltd oferuje również żółte wkłady klejowe.

By wymienić wkłady lepne...

1. Usuń zużyty wkład lepny Glupac® chwytając go z prawego lub lewego boku
2. **Halo 15** wyłącznie – Przetnij wkład klejowy na pół wzdłuż perforacji i zachowaj drugą połowę na później
3. Zdejmij okrywającą folię z wkładu lepnego
4. Powoli wsuń wkład lepny Glupac® stroną klejącą do świetlówek do momentu, kiedy wkład zatrzyma się we właściwej pozycji. Nie przeciągaj właściwego momentu Zawsze wymieniaj wkłady klejowe na GLUPAC dostępne u dystrybutora Pelsis Ltd w Polsce.

#### WYMIANA ŚWIETŁÓWEK

WYMIANA ŚWIETŁÓWEK POWINNA ODBYWAĆ SIĘ WYŁĄCZNIE PRZEZ PERSONEL ZAJMUJĄCY SIĘ SERWISEM URZĄDZENIA PRZY ODŁĄCZONYM ZASILANIU  
Przed wymianą świetlówek należy zawsze upewnić się, że lampa odłączona jest od zasilania. Świetlówki w lampie owadobójczej powinny być wymieniane raz w roku gdyż po upływie 12 miesięcy fale UV nie są już widoczne dla insektów, a tym samym efektywność lampy jest również znikoma.

By wymienić świetlówki należy:

1. Otworzyć przednią kłapę za pomocą załączonego klucza
2. Przekręć świetlówkę o 90° uwalniając ją od podpórek
3. Wyjmij świetlówkę
4. Utylizuj świetlówkę zgodnie z wymogami lokalnych władz zgodnymi z prawem WEEE.

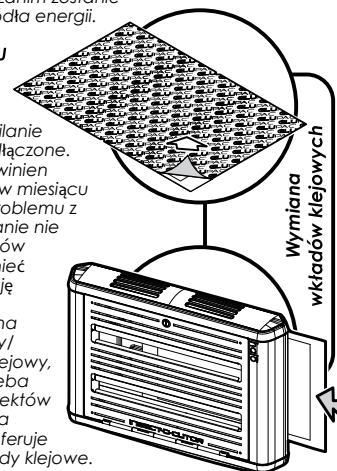

Wymiana wkładów klejowych

WYMIANA STARTERA (Opornicy)  
WYMIANA STARTERA POWINNA ODBYWAĆ SIĘ WYŁĄCZNIE PRZEZ PERSONEL ZAJMUJĄCY SIĘ SERWISEM URZĄDZENIA PRZY ODŁĄCZONYM ZASILANIU  
Starter zapewnia dodatkowy zapłon dzięki któremu zapalana jest świetlówka. Części te zurzuwają się i powinny być wymieniane co rok wraz ze świetlówkami

By wymienić starter...

1. Przekręć starter w przeciwną stronę od ruchu wskazówek zegara
2. Wyjąć starter z lampy

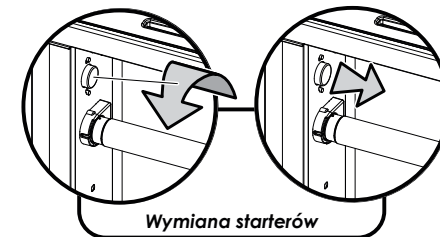

Wymiana starterów

#### SPECYFIKACJA / AKCESORIA

Urządzenie	Halo 15
Voltage	230V ~ 50Hz
Wymiary(mm)	588 x 248 x 118
Powierzchnia	40 metry kwadratowe
Waga	4.5 Kg
Emitowane światło	15W
Świetlówki	1 x TPX15-18
Starter	1 x I154
Wkład klejowy (x6)	GB015 (Czarny)

Urządzenie	Halo 30
Voltage	230V ~ 50Hz
Wymiary(mm)	588 x 404 x 118
Powierzchnia	80 metry kwadratowe
Waga	5.7 Kg
Emitowane światło	30W
Świetlówki	2 x TPX15-18
Starter	2 x I154
Wkład klejowy (x6)	GB012 (Czarny) GB011 (Żółty)

Urządzenie	Halo 45
Voltage	230V ~ 50Hz
Wymiary(mm)	588 x 404 x 118
Powierzchnia	120 metry kwadratowe
Waga	6.5 Kg
Emitowane światło	45W
Świetlówki	3 x TPX15-18
Starter	3 x I154
Wkład klejowy (x6)	GB012 (Czarny) GB011 (Żółty)

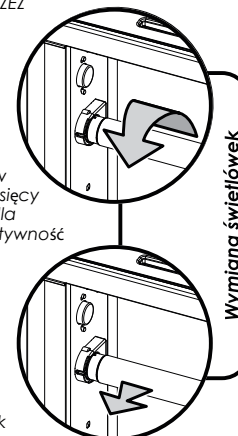

Wymiana świetlówek

**Lea atentamente las instrucciones y guárdelas en un lugar seguro para futuras consultas.**

#### Halo

Dentro de la marca Insect-O-Cutor® de productos para el control de insectos, el **Halo** es un matainsectos profesional y versátil que utiliza tubos de luz ultravioleta altamente eficaces y que ha sido diseñado para su uso con placas adhesivas Glupac® de alta calidad. El **Halo** está disponible en un modelo compacto de 15, 30 o 45W, que puede ser instalado en la pared o de sobremesa. El modelo de doble cara 2x30W permite su instalación en suspensión. El **Halo 45W** también está disponible en la versión IP45 ideal para zonas críticas.

#### CONTENIDO DE LA CAJA

1 x Matainsectos **Halo**  
4 x Placa adhesiva Glupac®  
1 x Cable de alimentación  
1 x Bandeja recogedora en aluminio  
1/2/3 x Tubos ultravioleta de alta calidad (instalados en el equipo)  
4 x Tornillos y tacos  
2 x Topes de sujeción para las placas adhesivas para su montaje vertical  
1 x Llave

ATENCIÓN – ESTE APARATO REQUIERE TOMA DE TIERRA

#### CONTROL DE INSECTOS

El **Halo** utiliza tubos de luz ultravioleta de alta calidad para atraer insectos voladores y los captura en la placa adhesiva para su posterior inspección o eliminación.

#### ATENCIÓN

El **Halo** no debe ser manipulado por niños o personas con capacidad física, psíquica o sensorial reducida. Tampoco se recomienda que lo manipulen personas sin la experiencia o los conocimientos necesarios, a menos que sea de forma supervisada.

Mantenga el aparato fuera del alcance de los niños.

Si el cable de alimentación necesita ser sustituido, solicite un recambio homologado a su proveedor o a Pelsis.

Este aparato no debe ser utilizado en ambientes donde exista riesgo de explosión.

#### MONTAJE Y CONSEJOS PARA LA UTILIZACIÓN DEL HALO

##### APTA SOLO PARA USO EN INTERIORES

El **Halo** debe ser instalado a dos metros del suelo, preferiblemente en el lugar más oscuro del área que se desea cubrir. ASEGÚRESE DE DEJAR UN MÍNIMO DE 550mm ENTRE UNO DE LOS LADOS DEL **HALO** Y LA SUPERFICIE ADYACENTE PARA QUE HAYA ESPACIO SUFICIENTE PARA INTRODUCIR LA PLACA ADHESIVA (VEA LAS INSTRUCCIONES DE MONTAJE). No coloque el aparato cerca de ventanas, tragaluz u otras fuentes de luz, o en zonas donde muebles, puertas u otros obstáculos puedan crear sombras. Lo ideal es que el **HALO** se pueda ver desde cualquier área de la zona a cubrir.

El **Halo** debe mantenerse en funcionamiento las 24 horas del día para asegurarse que el edificio permanece libre de los insectos voladores. El **Halo** atrae mejor los insectos durante la noche, cuando la luz natural o de otras fuentes no compite con la luz ultravioleta del aparato.

\* No incluye tubos, placas adhesivas ni cebadores. No cubre averías que resulten de un uso inadecuado, manipulación o instalación incorrecta.

\*\*Los pies de montaje de sobre mesa están disponibles a través de su proveedor habitual

#### GARANTÍA

El **Halo** tiene una garantía de tres años. Si se utiliza conforme a las recomendaciones especificadas en este manual, el aparato debería funcionar durante muchos años\*. El uso de recambios no homologados puede invalidar la garantía. Asegúrese de utilizar placas adhesivas Glupac® con este producto.

#### INSTALACIÓN

ESTE APARATO DEBE SER INSTALADO ÚNICAMENTE POR PERSONAL AUTORIZADO.

Para que el **Halo** llegue a su destino en perfectas condiciones, se coloca una cubierta de plástico que cubre el frontal abatible. Retire el plástico antes de utilizar el equipo.

Utilice los tornillos y los tacos que encontrará dentro de la caja para el montaje mural, asegurándose de elegir los tacos adecuados en función del material de la superficie de instalación, por ejemplo, para el yeso.

Montaje a pared – El **Halo** se puede instalar horizontal o verticalmente. Utilice las marcas presentes en la bandeja recogedora de insectos para señalar los puntos de montaje correctos. Si desea instalar el aparato verticalmente, introduzca los dos topes de plástico en los orificios de las guías de las placas adhesivas para evitar que éstas se caigan. (Disponibles en la caja de montaje)

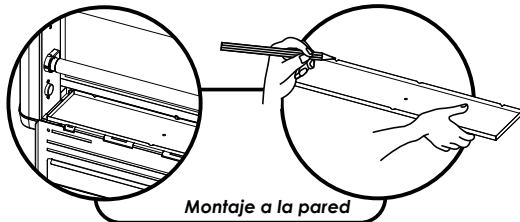

Montaje a la pared

Montaje sobre mesa: El **Halo** puede instalarse en una superficie horizontal utilizando unos soportes específicos no incluidos\*\*

Una vez que el **Halo** ha sido instalado correctamente, coloque la placa adhesiva Glupac® como se indica en la sección "sustitución de la placa adhesiva" del manual. Utilice el cable y el enchufe para conectar el **Halo** a una fuente de alimentación adecuada.

El **Halo** cuenta con una rejilla en la parte superior del aparato que permite una mayor eficacia en la captura de insectos, además de aumentar las radiaciones de luz ultravioleta que emite el equipo. No obstante, dicha rejilla se puede cerrar deslizando hacia adelante la tapa de aluminio reflectante para proteger la placa adhesiva de restos y prolongar así su duración.

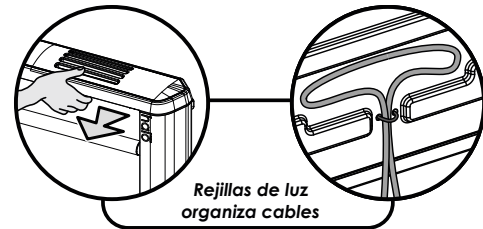

Rejillas de luz organiza cables

#### LIMPIEZA

SOLO PERSONAL AUTORIZADO DEBE LIMPIAR EL APARATO. ANTES DE LIMPIARLO, ASEGÚRESE DE QUE EL APARATO HA SIDO DESCONECTADO DE LA FUENTE DE ALIMENTACIÓN. Se recomienda limpiar el equipo periódicamente cada vez que se cambie la placa adhesiva. Una vez que se haya retirado la placa adhesiva, limpie el interior del

aparato con un trapo húmedo para eliminar cualquier acumulación de suciedad. Asegúrese de que el aparato está completamente seco antes de volver a enchufarlo.

#### SUSTITUCIÓN DE LA PLACA ADHESIVA

SOLO PERSONAL AUTORIZADO DEBE CAMBIAR LA PLACA ADHESIVA, TRAS HABERSE ASEGURADO DE QUE EL APARATO HA SIDO DESCONECTADO DE LA FUENTE DE ALIMENTACIÓN.

La placa adhesiva se debe cambiar mensualmente utilizando recambios Glupac®. La utilización de placas adhesivas no homologadas puede invalidar la garantía. El **Halo** viene con discretas placas adhesivas negras de alta eficacia, con cuadrículas que facilitan el conteo y el estudio posterior de los insectos. Las placas adhesivas también están disponibles en color amarillo de gran eficacia.

Para cambiar la placa adhesiva...

1. Retire la placa adhesiva Glupac® tirando de ella por el lado izquierdo o por el lado derecho del aparato.
2. Modelo **Halo 15** – Divida la placa adhesiva Glupac® GB015 en dos por la línea de puntos y utilice la segunda mitad para el siguiente servicio.
3. Retire la película protectora de la nueva placa adhesiva Glupac®
4. Deslice lentamente la placa adhesiva Glupac® entre las guías hasta que la placa se ajuste al tope de referencia en el centro del aparato.

Asegúrese de que las placas adhesivas Glupac® elegidas son compatibles con su aparato. Contacte con su controlador de plagas o con Pelsis Ltd. para solicitar recambios.

#### SUSTITUCIÓN DE TUBOS

SOLO PERSONAL AUTORIZADO DEBE CAMBIAR LOS TUBOS. ANTES DE PROCEDER, ASEGÚRESE DE QUE EL APARATO HA SIDO DESCONECTADO DE LA FUENTE DE ALIMENTACIÓN.

Los tubos ultravioleta se deben cambiar anualmente para garantizar la eficacia del **Halo** para la captura de insectos. Después de doce meses la cobertura de fósforo que emite la correcta longitud de onda de luz ultravioleta se consume, disminuyendo considerablemente la producción de luz ultravioleta.

Para cambiar los tubos...

1. Abra el frontal abatible con la llave que encontrará dentro de la caja.
2. Gire el tubo 90° para liberarlo del portalámparas.
3. Retire el tubo.
4. Deshágase del tubo UV según las normativas comunitarias locales WEEE.

#### SUSTITUCIÓN DEL CEBADOR

SOLO PERSONAL AUTORIZADO DEBE CAMBIAR LOS CEBADORES. ANTES DE PROCEDER, ASEGÚRESE DE QUE EL APARATO HA SIDO DESCONECTADO DE LA FUENTE DE ALIMENTACIÓN.

Los cebadores proporcionan la chispa que enciende el tubo ultravioleta. Los cebadores se desgastan y se deben sustituir al mismo tiempo que los tubos UV.

Para cambiar los cebadores...

1. Gire el cebador en sentido contrario a las agujas del reloj.
2. Retire el cebador del aparato.

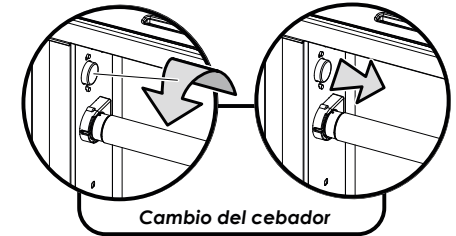

Cambio del cebador

#### CARACTERÍSTICAS TÉCNICAS/RECAMBIOS

Equipo	Halo 15
Voltaje	230V ~ 50Hz
Dimensiones(mm)	588 x 248 x 118
Cobertura	40 m²
Peso	4,5 Kg
Rendimiento	15W
Tubos	1 x TPX15-18
Cebador	1 x I154
Placas adhesivas (x6)	GB015 (Negras)

Equipo	Halo 30
Voltaje	230V ~ 50Hz
Dimensiones (mm)	588 x 404 x 118
Cobertura	80 m²
Peso	5,7 Kg
Rendimiento	30W
Tubos	2 x TPX15-18
Cebador	2 x I154
Placas adhesivas (x6)	GB012 (Negras) GB011 (Amarillas)

Equipo	Halo 45
Voltaje	230V ~ 50Hz
Dimensiones(mm)	588 x 404 x 118
Cobertura	120 m²
Peso	6,5 Kg
Rendimiento	45W
Tubos	3 x TPX15-18
Cebador	3 x I154
Placas adhesivas (x6)	GB012 (Negras) GB011 (Amarillas)

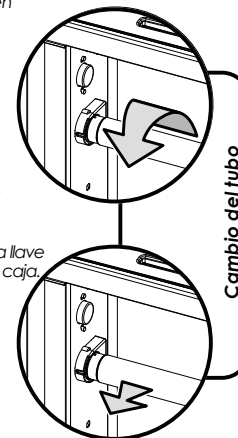

Cambio del tubo

**Nous vous conseillons de lire ces indications attentivement et de les conserver pour une éventuelle future consultation.**

### Halo

Parmi la marque de produits Insect-O-Cutor® pour le contrôle des insectes volants, le **Halo** est un destructeur d'insectes professionnel et polyvalent qui utilise des tubes UV de haute efficacité et utilise des plaques de glue Glupac® de qualité supérieure. Le **Halo** est disponible en version compacte de 15, 30 ou 45W pour une installation en applique murale ou posée. Le modèle double 2x30w permet une installation suspendue. Le **Halo** 45W est aussi disponible en version IP45 idéal pour les zones sensibles.

### KIT DE FIXATION

1 x Destructeur d'insectes **Halo**  
1 x Plaque de glue Glupac®  
1 x Câble d'alimentation  
1 x Bac récupérateur en aluminium  
1/2/3 x Tubes UV de haute qualité (installés dans l'appareil)  
4 x Vis et chevilles  
2 x Clips de retenue pour les plaques de glue  
1 x Clé

ATTENTION – CET APPAREIL DOIT ÊTRE BRANCHÉ À UNE PRISE DE TERRE

### DESTRUCTEUR D'INSECTES VOLANTS

Le **Halo** utilise le rayonnement des tubes UV de haute qualité pour attirer des insectes volants et les capturer sur la plaque de glue, ce qui optimise l'inspection ainsi que l'élimination des insectes.

### ATTENTION

Cet appareil ne doit pas être utilisé par des personnes (y compris des enfants) dont les capacités physiques, sensorielles ou mentales sont réduites, ou manquant d'expérience ou de connaissances, à moins qu'elles ne soient supervisées et encadrées par une personne responsable de leur sécurité.

Conserver hors de portée des enfants

Si le câble d'alimentation doit être remplacé, veuillez contacter directement votre fournisseur ou Pelsis pour des câbles de rechange certifiés.

Cet appareil ne doit pas être utilisé dans des environnements où il y a un risque potentiel d'explosion.

### INSTALLATION ET CONSEILS D'UTILISATION DE HALO

CET APPAREIL EST PRÉVU POUR UN USAGE EN INTÉRIEUR. Le **Halo** doit être fixé idéalement à 2 mètres du sol, de préférence dans la zone la plus sombre de l'endroit à protéger. LAISSEZ UN ESPACE MINIMUM DE 550mm ENTRE UN DES CÔTÉS DE L'APPAREIL ET LA SURFACE CONTIGUE AFIN DE PERMETTRE L'INSERTION DE LA PLAQUE DE GLUE (VEUILLEZ VOUS RÉFÉRER À LA SECTION «INSTRUCTION D'INSTALLATION»). Il doit être à l'abri de la lumière directe du soleil (fenêtres, puits de lumière ou des autres sources lumineuses) et dégagé de tout obstacle (meublier, portes ou autres). Idéalement, le **Halo** doit être visible de toute part de la zone à protéger.

Le **Halo** est prévu pour une utilisation en continue 24/7 afin d'assurer que l'endroit reste libre d'insectes volants. Les insectes sont plus attirés par le **Halo** en période nocturne lorsqu'il n'y a pas de lumière naturelle ou des autres sources qui puissent compéter avec la lumière UV de l'appareil.

\*Exclu les tubes UV, plaques de glue et starters. Ne couvre pas les utilisations inappropriées et les manipulations ou installations incorrectes.

\*\*Les pieds et fixations associées sont disponibles sur demande, veuillez contacter Pelsis ou votre revendeur.

### GARANTIE

Le **Halo** bénéficie d'une garantie de 3 ans. Si l'appareil est entretenu conformément au manuel d'utilisation, sa durée de vie devrait être supérieure\*. L'utilisation de consommables non-agrèés peut détériorer l'appareil et annuler la validité de cette garantie. Assurez-vous d'utiliser des plaques de glue Glupac®.

### INSTALLATION

CET APPAREIL DOIT ÊTRE INSTALLÉ UNIQUEMENT PAR UN PERSONNEL QUALIFIÉ.

Pour s'assurer que le **Halo** arrive à destination en bon état, la façade basculante est protégée par un plastique. Assurez-vous de retirer le plastique protecteur avant d'utiliser l'appareil.

Pour une installation murale utilisez les vis et chevilles fournies en vous assurant qu'elles conviennent bien au support utilisé (placoplâtre par exemple).

Montage mural – Le **Halo** peut s'installer horizontalement ou verticalement. Pour une installation horizontale utilisez les encoches du bac récupérateur pour marquer les points de montage sur la surface voulue. Pour une installation verticale, introduisez les clips de retenue fournis dans les rails pour que la plaque de glue ne tombe pas.

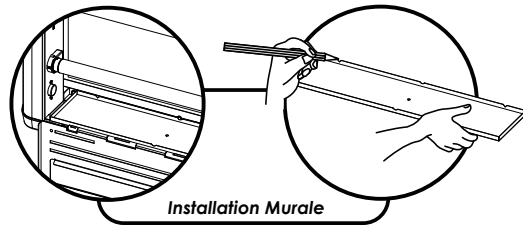

Installation Murale

Pose libre – Le **Halo** peut être installé sur toute surface horizontale grâce aux deux pieds en métal laqué noir spécialement conçus.\*\*

Lorsque l'appareil est installé, mettez la plaque de glue Glupac® en place comme détaillé dans la partie «changement de la plaque de glue». Utilisez le câble d'alimentation et la prise pour relier le **Halo** au secteur.

Le **Halo** est équipé d'un système de fermeture des caches qui permettent un rayonnement lumineux UV optimal et une efficacité supérieure de capture d'insectes. Le cache en aluminium coulisse pour, au choix accroître le rayonnement lumineux, ou bien préserver la plaque de glue de la poussière et autres particules, afin de prolonger sa durée de vie.

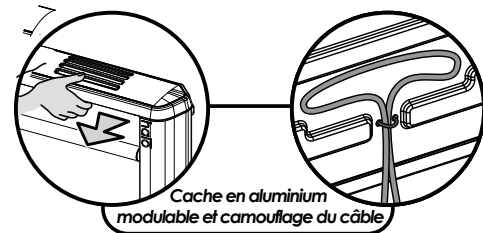

Cache en aluminium modulaire et camoufflage du câble

### ENTRETIEN

CET APPAREIL DOIT ÊTRE NETTOYÉ UNIQUEMENT PAR UN PERSONNEL QUALIFIÉ. ASSUREZ-VOUS QUE L'APPAREIL SOIT DEBRANCHÉ AVANT TOUTE OPERATION DE MAINTENANCE OU DE NETTOYAGE. Il est recommandé de nettoyer le **Halo** de façon régulière lors des changements de la plaque de glue. Une fois que la plaque de glue a été enlevée, veillez à bien nettoyer l'intérieur de l'appareil avec un chiffon humide afin d'éliminer la poussière, la saleté et les dépôts. Assurez-vous que l'appareil est parfaitement sec avant de le brancher

### CHANGEMENT DE LA PLAQUE DE GLUE

LA PLAQUE DE GLUE DOIT ÊTRE REMPLACÉE UNIQUEMENT PAR UN PERSONNEL QUALIFIÉ. ASSUREZ-VOUS QUE L'APPAREIL SOIT DEBRANCHÉ AVANT TOUTE OPERATION DE MAINTENANCE OU DE NETTOYAGE.

La plaque de glue doit être remplacée tous les mois en utilisant des plaques de glue Glupac®. L'utilisation de consommables non-agrèés peut rendre la garantie de l'appareil invalide. Le **Halo** est livré équipé d'une plaque de glue noire de haute efficacité quadrillée pour faciliter les opérations de référencement et comptage. Ces plaques sont également disponibles en jaune pour une efficacité accrue.

Pour remplacer la plaque de glue...

- Retirez la plaque de glue Glupac® en tirant hors de l'appareil par la droite ou par la gauche.
- Modèle HALO 15 - Découpez la plaque de glue Glupac® GB015 en deux en utilisant le centre perforé et conservez la seconde moitié pour une nouvelle utilisation.
- Retirez l'opercule protecteur de la nouvelle plaque.
- Faites glisser la plaque de glue Glupac® doucement le long des rails jusqu'à ce qu'elle s'ajuste dans les encoches au centre de l'appareil.

Assurez-vous d'utiliser exclusivement des consommables de marque Glupac® qui sont compatibles avec votre appareil. Adressez-vous à votre applicateur hygiéniste ou à Pelsis Ltd, pour la fourniture des consommables.

### CHANGEMENT DES TUBES UV

LES TUBES DOIVENT ÊTRE REMPLACÉS UNIQUEMENT PAR UN PERSONNEL QUALIFIÉ. ASSUREZ-VOUS QUE L'APPAREIL SOIT DEBRANCHÉ AVANT TOUTE OPERATION DE MAINTENANCE OU DE NETTOYAGE.

Afin d'assurer que votre appareil **Halo** conserve toute son efficacité, il est impératif de remplacer les tubes UV une fois par an. En effet, après 12 mois d'utilisation, la couche de phosphore qui recouvre le tube a fini son cycle de combustion et n'émet plus les spectres de lumière UV nécessaire, diminuant considérablement l'attraction d'insectes.

Pour remplacer les tubes...

- Ouvrir la façade basculante avec la clé fournie.
- Tourner le tube 90° afin de le libérer de ses supports.
- Retirer le tube.
- Organiser le recyclage du tube en respectant les normes DEEE.

### CHANGEMENT DES STARTERS

LES STARTERS DOIVENT ÊTRE REMPLACÉS UNIQUEMENT PAR UN PERSONNEL QUALIFIÉ. ASSUREZ-VOUS QUE L'APPAREIL SOIT DEBRANCHÉ AVANT TOUTE OPERATION DE MAINTENANCE OU DE NETTOYAGE.

Les starters permettent de renforcer l'impulsion électrique au moment de l'allumage du tube. Les starters s'usent rapidement et il est conseillé de les remplacer en même temps que les tubes.

Pour remplacer le starter...

- Tourner le starter dans le sens inverse des aiguilles d'une montre.
- Retirer le starter de l'appareil.

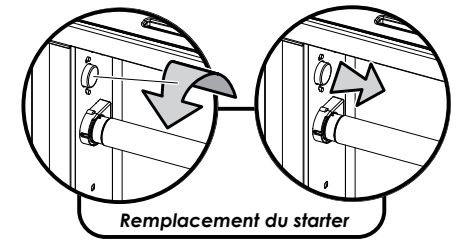

Remplacement du starter

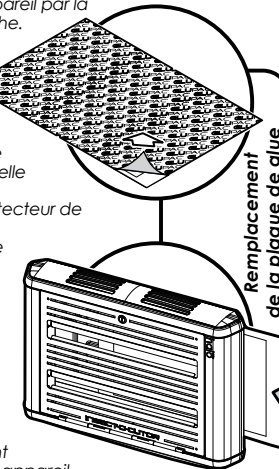

Remplacement de la plaque de glue

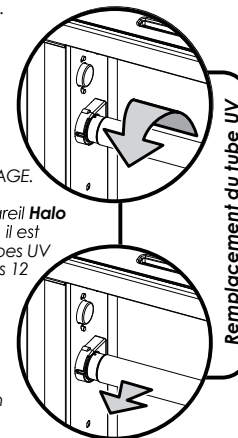

Remplacement du tube UV

### DONNÉES TECHNIQUES/ REFERENCES CONSOMMABLES

Modèle	Halo 15
Voltage	230V ~ 50Hz
Dimensions(mm)	588 x 248 x 118
Couverture	40 m <sup>2</sup>
Poids	4.5 Kg
Puissance	15W
Tubes	1 x TPX15-18
Starter	2 x I154
Plaques de glue (x6)	GB015 (Noir)

Modèle	Halo 30
Voltage	230V ~ 50Hz
Dimensions (mm)	588 x 404 x 118
Couverture	80 m <sup>2</sup>
Poids	5.7 Kg
Puissance	30W
Tubes	2 x TPX15-18
Starter	2 x I154
Plaques de glue (x6)	GB012 (Noir), GB011 (Jaune)

Modèle	Halo 45
Voltage	230V ~ 50Hz
Dimensions(mm)	588 x 404 x 118
Couverture	120 m <sup>2</sup>
Poids	6.5 Kg
Puissance	45W
Tubes	3 x TPX15-18
Starter	3 x I154
Plaques de glue (x6)	GB012 (Noir), GB011 (Jaune)

Lees deze instructies aandachtig door en bewaar ze op een veilige plaats zodat u ze in de toekomst opnieuw kunt raadplegen.

#### HALO

De **Halo** is onderdeel van het merk Pelsis, dat producten levert voor de bestrijding van insecten. De **Halo** is als zodanig een veelzijdige commerciële vliegenvanger die is voorzien van uiterst effectieve UV-buizen en is ontworpen voor gebruik met zeer hoogwaardige Glupac®-kleefborden. De **Halo** is beschikbaar als silimline 30, 45 W model die zowel aan de wand, horizontaal aan het plafond of vrijstaand kan worden geplaatst. Daarnaast is er een dubbelzijdig hangend model van 2 x 30 W beschikbaar.

#### INHOUD VAN DE VERPAKKING

- 1 x Halo-vliegenvanger
- 1 x Glupac®-kleefbord
- 1 x Netsnoer
- 1 x Vervijderbare aluminium opvanglade(n) voor dode insecten
- 1/2/3 x Krachtige UV-buizen (Gemonteerd)
- 4 x Schroeven en muurpluggen
- 1 x Vliegenscherm voor plafondmontage
- 4 x Afstandhouders en moeren voor de bevestiging van het vliegenscherm

WAARSCHUWING - DIT APPARAAT MOET WORDEN GEAARD (KLASSE I)

#### PRODUCTEN VOOR DE BESTRIJDING VAN INSECTEN

De **Halo** is voorzien van krachtige UV-buizen om vliegende insecten te lokken. De insecten worden afgevangen middels een met kleefbord voor inspectie of een hygiënische afvoer.

#### WAARSCHUWING

De **Halo** is niet bedoeld om te worden gebruikt door kinderen of personen met een verminderd fysiek, zintuiglijk of mentaal vermogen, of gebrek aan ervaring en kennis, tenzij zij onder toezicht staan of instructies krijgen.

Kinderen mogen het apparaat uitsluitend onder toezicht gebruiken om te voorkomen dat ze ermee gaan spelen.

Indien het netsnoer beschadigd is, moet dit worden vervangen worden door een speciaal snoer, verkrijgbaar bij Pelsis Ltd of uw leverancier.

#### PLAATSINGS- EN GEBRUIKINSTRUCTIES VOOR DE HALO

DIT APPARAAT IS UITSLUITEND BEDOELD VOOR GEBRUIK BINNENSHUIS.

De **Halo** moet idealiter ongeveer twee meter boven de grond worden gemonteerd, bij voorkeur op de donkerste plek in de ruimte die moet worden beschermd. **ZORG VOOR MINIMAAL 350 mm RUIMTE TUSSEN DE BOVENKANT VAN DE HALO EN HET PLAFOND, ZODAT ER VOLDOENDE RUIMTE IS OM HET KLEEFBORD TE PLAATSEN (ZIE MONTAGE-INSTRUCTIES.)** Plaats de unit niet in de buurt van ramen, dakramen of andere lichtbronnen of op een locatie waar deze wordt verborgen achter meubilair, deuren of andere obstakels. Idealiter zou de **Halo** vanuit elk gedeelte van de te beschermen ruimte zichtbaar moeten zijn.

De **Halo** zou idealiter 24 uur per dag ingeschakeld moeten blijven om uw ruimtes vrij te houden van vliegende insecten. De **Halo** heeft ,s nachts de grootste aantrekkingskracht op de insecten omdat er dan geen sprake is van daglicht of andere concurrerende lichtbronnen.

#### REINIGING

DE UNIT MAG ALLEEN WORDEN GEREINIGD DOOR ONDERHOUDSPERSONEEL EN ALLEEN NADAT DE UNIT IS LOSGEKOPPELD VAN DE NETVOEDING.

\*\* Bevestigingspennen voor montage op het bureau en voeten zijn indien nodig beschikbaar, alstublieft neem contact op met Pelsis of uw leverancier

Het wordt aanbevolen om het apparaat regelmatig te reinigen, wanneer het kleefbord wordt vervangen. Zodra het kleefbord is verwijderd, moet de unit grondig worden afgenomen met een vochtige doek om het opgehoopte vuil te verwijderen. Zorg ervoor dat de unit volledig droog is voordat u deze weer aansluit op de netvoeding.

#### INSTALLATIE

DE INSTALLATIE MAG ALLEEN WORDEN UITGEVOERD DOOR ONDERHOUDSPERSONEEL.

Om ervoor te zorgen dat de **Halo** u in perfecte staat bereikt, is de aluminium deur voorzien van een beschermende folie. Verwijder de folie voor gebruik.

De **Halo** 30 en 45 kan, zoals hieronder wordt beschreven, op vijf verschillende manieren worden gemonteerd. Als u het apparaat aan de wand wilt bevestigen, gebruikt u de bijgeleverde muurpluggen en schroeven. Zorg ervoor dat u de juiste muurpluggen gebruikt voor speciaal bevestigingsmateriaal, zoals gipsplaat.

**Wandmontage** - De **Halo** kan zowel horizontaal als verticaal aan de wand worden bevestigd. Voor een horizontale bevestiging gebruikt u de twee uitsparingen op de opvanglade voor dode insecten op de muur te markeren.

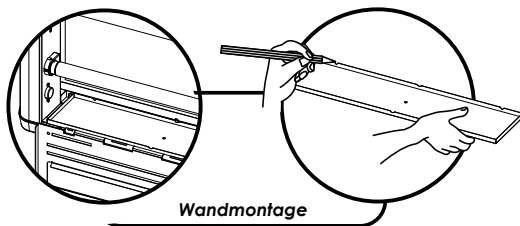

Wandmontage

Voor een verticale wandmontage of hoekmontage selecteert u de juist boorgaten, zoals wordt uitgelegd in het 'blad met montage-instructies'. Boor vervolgens de bevestigingsgaten in het montageoppervlak en gebruik de bijgeleverde bevestigingsschroeven en muurpluggen om de unit te bevestigen.

**Plafondmontage** - De **Halo** kan horizontaal aan het plafond worden gemonteerd. Hiervoor markeert u de vier bevestigingspunten, boort u de bevestigingsgaten en gebruikt u de bijgeleverde bevestigingsschroeven en muurpluggen om het apparaat te bevestigen. Het optionele vliegenscherm kan aan het rooster aan de voorzijde worden bevestigd en zo fungeren als opvanglade voor dode vliegen.

**Vrijstaande plaatsing** - De **Halo** kan op een horizontaal oppervlak worden geplaatst door gebruik te maken van de twee zwarte stalen voeten.\*\*

Zodra de **Halo** is geplaatst, plaatst u het Glupac®-kleefbord, zoals wordt omschreven in het gedeelte in dit document voor het vervangen van het kleefbord. Gebruik het verwisselbare netsnoer met stekker om de **Halo** aan te sluiten op een hiervoor geschikt stopcontact, zoals aangeduid op het specificatielabel op de opvanglade.

#### ZIJLICHTGATEN

De **Halo** 30 en 45 zijn voorzien van verplaatsbare zijlichtgaten, die open kunnen worden gelaten voor een maximale lichtopbrengst en toegankelijkheid voor insecten of die kunnen worden afgesloten om het bevestigingsoppervlak te beschermen tegen rechtstreekse blootstelling aan UV-licht. Het UV-licht kan na verloop van tijd verkleuring van het montageoppervlak veroorzaken.

#### GARANTIE

De **Halo** wordt geleverd met drie jaar garantie en als het apparaat wordt onderhouden zoals wordt aanbevolen in deze instructies, kunt u er jaren plezier van hebben.\* Wanneer u niet-goedgekeurde verbruiksartikelen gebruikt, kan uw garantie komen te vervallen. Zorg ervoor dat u alleen originele Glupac®-kleefborden gebruikt in combinatie met dit product.

\*Exclusief buizen, kleefborden en starters. Biedt geen dekking voor schade die is ontstaan als gevolg van verkeerd gebruik, onjuiste bediening of onjuiste toepassing.

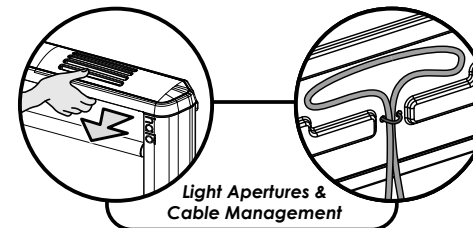

Light Apertures & Cable Management

#### CLEANING

VERVANGEN VAN KLEEFBORD HET KLEEFBORD MAG UITSLUITEND WORDEN VERRANGEN DOOR ONDERHOUDSPERSONEEL EN ALLEEN NADAT DE UNIT IS LOSGEKOPPELD VAN DE NETVOEDING.

Het kleefbord moet iedere maand worden vervangen door een origineel Glupac®-kleefbord. Wanneer u niet-goedgekeurde kleefborden gebruikt, kan uw garantie komen te vervallen. De **Halo** wordt geleverd met onopvallende zwarte kleefborden met gedrukte roosters, zodat u de afgevangen insecten eenvoudig kunt evalueren en controleren. Er zijn uiterst efficiënte vervangende gele kleefborden beschikbaar.

Het kleefbord vervangen...

1. Verwijder het gebruikte Glupac®-kleefbord door deze eenvoudigweg uit de unit te trekken.
2. Verwijder de beschermfolie van de nieuwe Glupac®-kleefbord.
3. Schuif het nieuwe Glupac®-kleefbord in positie, met de zelfklevende naar de buizen gericht.

Zorg er altijd voor dat de geselecteerde originele Glupac®-kleefborden compatibel zijn met uw unit, beschikbaar via PCO of Pelsis Ltd.d.

#### VERVANGEN VAN BUIZEN

DE BUIZEN MOGEN UITSLUITEND WORDEN VERRANGEN DOOR ONDERHOUDSPERSONEEL, EN ALLEEN NADAT DE UNIT IS LOSGEKOPPELD VAN DE NETVOEDING.

Om de efficiëntie van de **Halo** te waarborgen, moeten de UV-buizen jaarlijks worden vervangen. Na twaalf maanden is de fosfor coating die de juiste golfteugte UV-licht uitzendt, weggebrand en is de UV-uitvoer aanzienlijk afgenomen.

De UV-buizen vervangen...

1. Open het rooster aan de voorzijde.
2. Draai de buis 90° om deze uit de buishouder te verwijderen.
3. Trek de buis uit de behuizing.
4. Voer de gebruikte UV-buis af overeenkomstig de lokale WEEE-richtlijnen.

#### VERVANGEN VAN STARTER

DE STARTER MAG UITSLUITEND WORDEN VERRANGEN DOOR ONDERHOUDSPERSONEEL, EN ALLEEN NADAT DE UNIT IS LOSGEKOPPELD VAN DE NETVOEDING.

De starters geven een extra vonk om de UV-buis te verlichten. De starters zijn onderhevig aan slijtage en moeten tegelijk met de UV-buizen worden vervangen.

De starters vervangen...

1. Draai de starter tegen de klok in.
2. Trek de starter uit de unit.

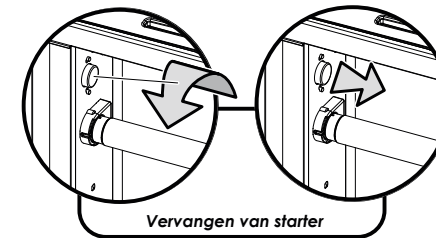

Vervangen van starter

#### SPECIFICATION / REPLACEMENT PARTS

Unit	Halo 15
Voltage	230V ~ 50Hz
Dimensions(mm)	588 x 248 x 118
Coverage	40 Sq. Meters
Weight	4.5 Kg
Light Output	15W
Tubes	1 x TPX15-18
Starter	1 x I154
Glueboards (x6)	GB015 (Black)

Unit	Halo 30
Voltage	230V ~ 50Hz
Dimensions(mm)	588 x 404 x 118
Coverage	80 Sq. Meters
Weight	5.7 Kg
Light Output	30W
Tubes	2 x TPX15-18
Starter	2 x I154
Glueboards (x6)	GB012 (Black), GB011 (Yellow)

Unit	Halo 45
Voltage	230V ~ 50Hz
Dimensions(mm)	588 x 404 x 118
Coverage	120 Sq. Meters
Weight	6.5 Kg
Light Output	45W
Tubes	3 x TPX15-18
Starter	3 x I154
Glueboards (x6)	GB012 (Black), GB011 (Yellow)